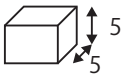
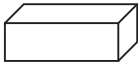
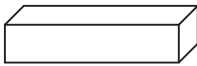
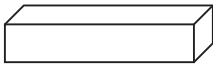
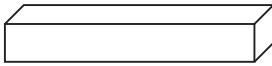
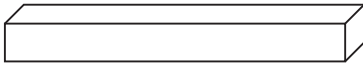
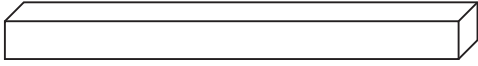
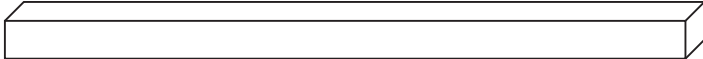
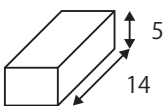
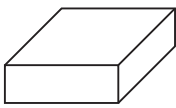
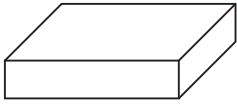
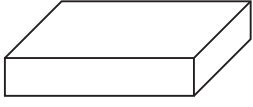
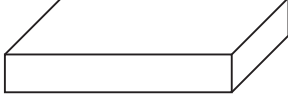
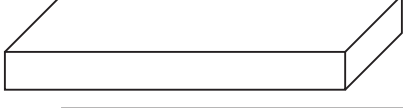
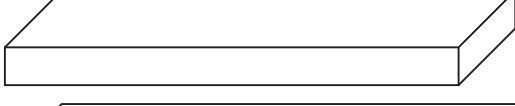
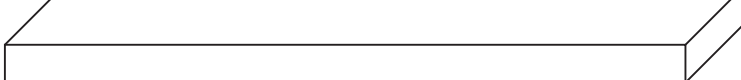

加工サイズ一覧表 実寸大 (mm)

商品名の記載がないものは受注生産になりますがご要望に合わせて対応いたします。
商品名の記載があるものは規格品で取り扱いがあるため、リードタイムを短くすることができます。

【突こんにやく】

5×5×7		
5×5×16		時短シリーズ炊き込み、刻み 150g
5×5×23		
5×5×25		
5×5×30		無地突 500g、無地突 50g
5×5×42		無地突 4.5cm200g、無地芋突 500g、無地芋突 130g
5×5×60		突 50g、100g
5×5×84		木灰突 200g

5×14×7		
5×14×16		
5×14×23		
5×14×25		時短シリーズ汁もん用、うす切り 500g
5×14×30		
5×14×42		
5×14×60		うす切り突 1.2kg
5×14×84		

加工サイズ一覧表 実寸大 (mm)

商品名の記載がないものは受注生産になりますがご要望に合わせて対応いたします。
商品名の記載があるものは規格品で取り扱いがあるため、リードタイムを短くすることができます。

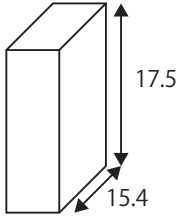
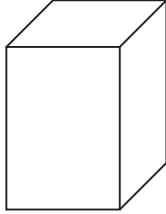
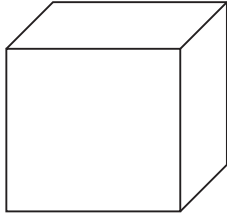
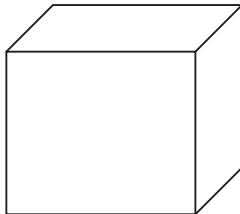
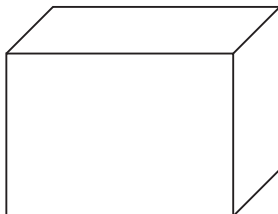
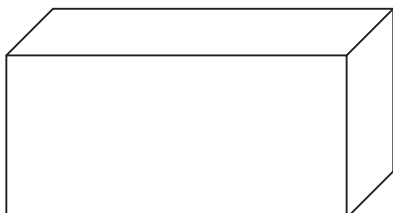
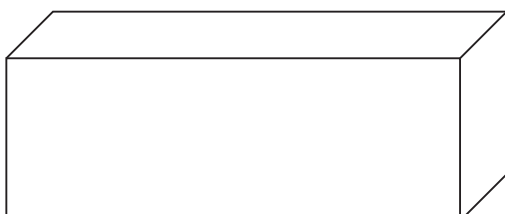
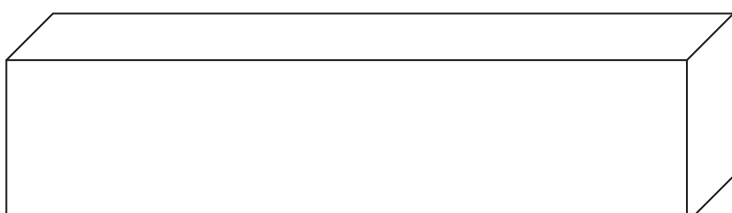
17.5×15.4×7	
17.5×15.4×16	
17.5×15.4×23	
17.5×15.4×25	
17.5×15.4×30	
17.5×15.4×42	
17.5×15.4×60	
17.5×15.4×84	

角こんにやく 300g、冷凍耐性角こん 1.5kg

加工サイズ一覧表 実寸大 (mm)

商品名の記載がないものは受注生産になりますがご要望に合わせて対応いたします。
商品名の記載があるものは規格品で取り扱いがあるため、リードタイムを短くすることができます。

6×6×7  無地サイコロ 1kg、時短シリーズ粉もん用、木灰サイコロ

6×6×16 

6×6×23 

6×6×25 

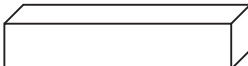
6×6×30 

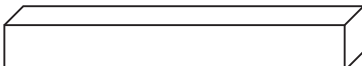
6×6×42 

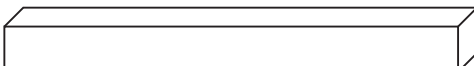
6×6×60 

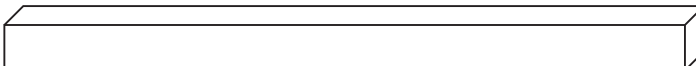
6×6×84 

4×4×7 

4×4×16 

4×4×23 

4×4×25 

4×4×30 

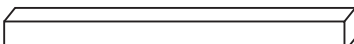
4×4×42 

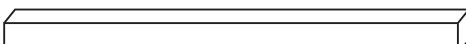
4×4×60 

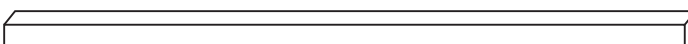
4×4×84 

加工サイズ一覧表 実寸大 (mm)

商品名の記載がないものは受注生産になりますがご要望に合わせて対応いたします。
商品名の記載があるものは規格品で取り扱いがあるため、リードタイムを短くすることができます。

70×85×7
※厚みは変更可能

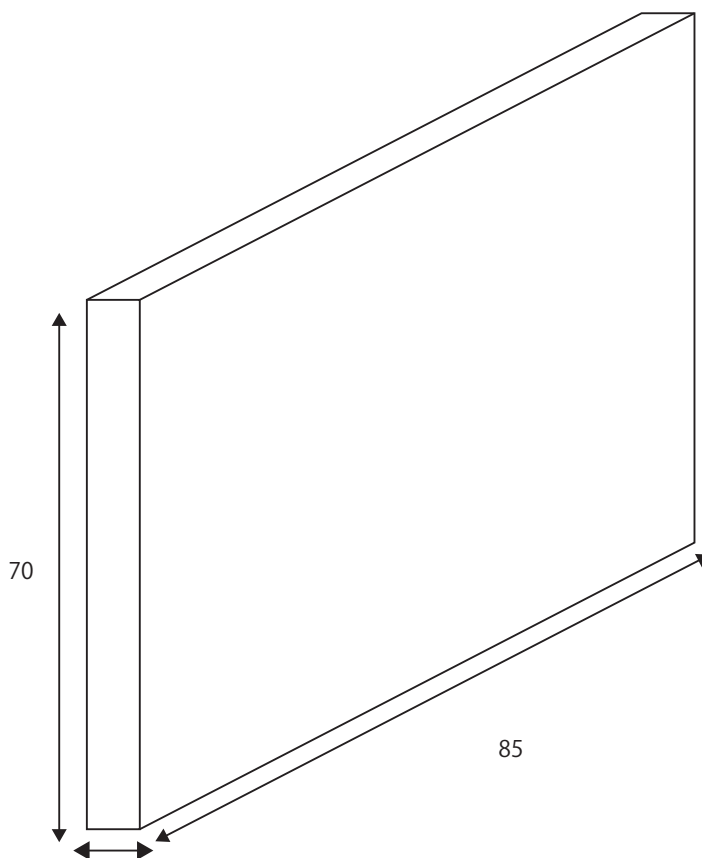

厚み : 7,16,23,25,30,42,60,84

35×170×7
※厚みは変更可能

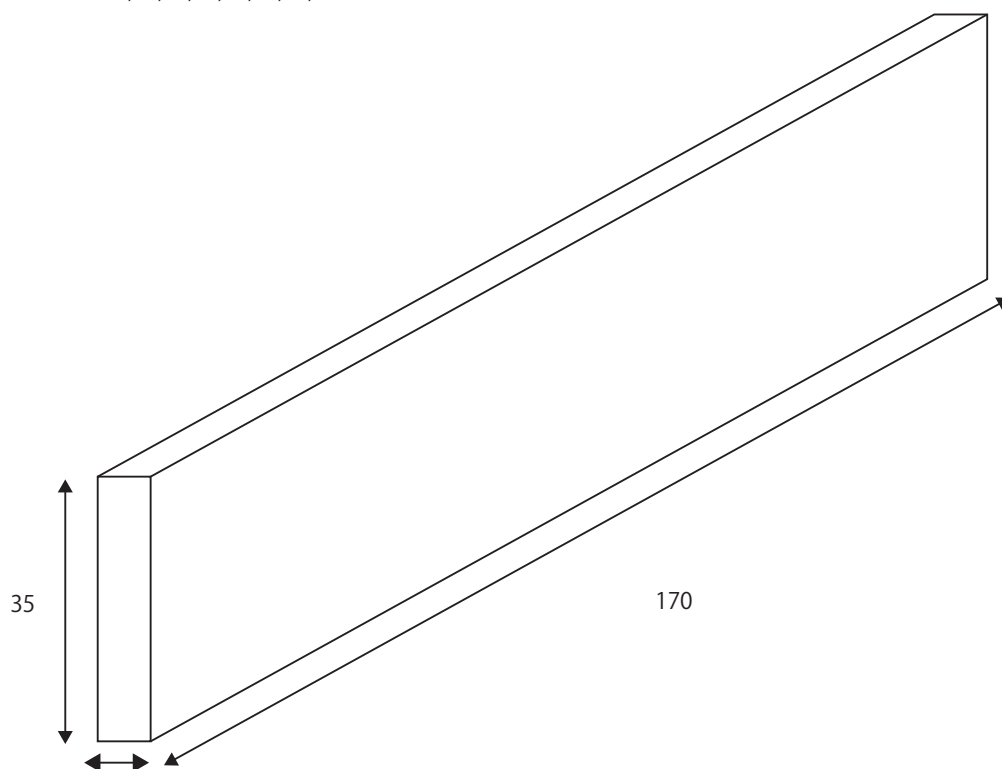

厚み : 7,16,23,25,30,42,60,84

加工サイズ一覧表 実寸大 (mm)

商品名の記載がないものは受注生産になりますがご要望に合わせて対応いたします。
商品名の記載があるものは規格品で取り扱いがあるため、リードタイムを短くすることができます。

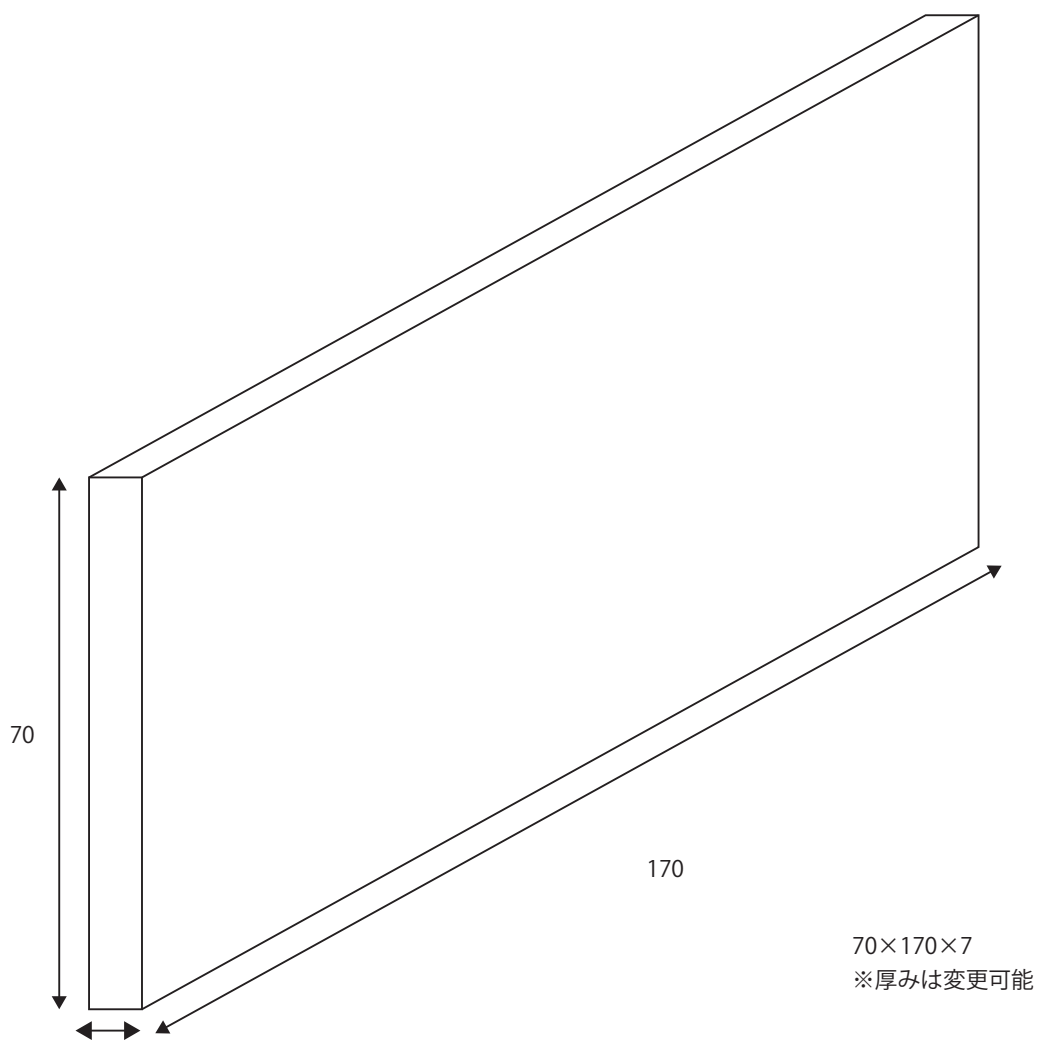

機械① 厚み：7,16,23,25,30,42,60,84

機械② 厚み：21,23,25,27,33,35,39,47 70×180×23 18枚切板4丁入

加工サイズ一覧表 実寸大 (mm)

商品名の記載がないものは受注生産になりますがご要望に合わせて対応いたします。
商品名の記載があるものは規格品で取り扱いがあるため、リードタイムを短くすることができます。

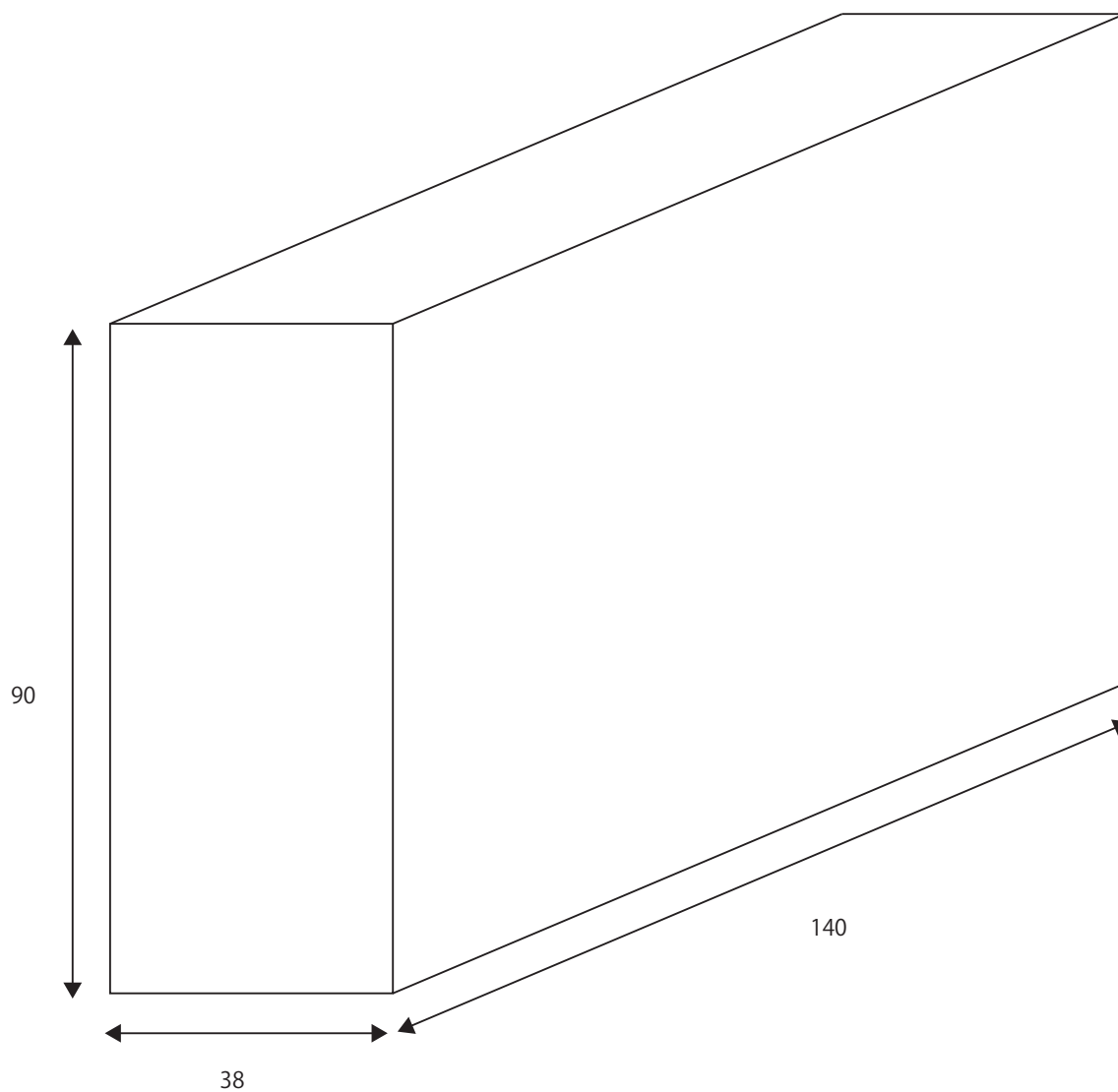

90×38×140 無地生いも角こんにゃく 370g

加工サイズ一覧表 実寸大 (mm)

商品名の記載がないものは受注生産になりますがご要望に合わせて対応いたします。
商品名の記載があるものは規格品で取り扱いがあるため、リードタイムを短くすることができます。

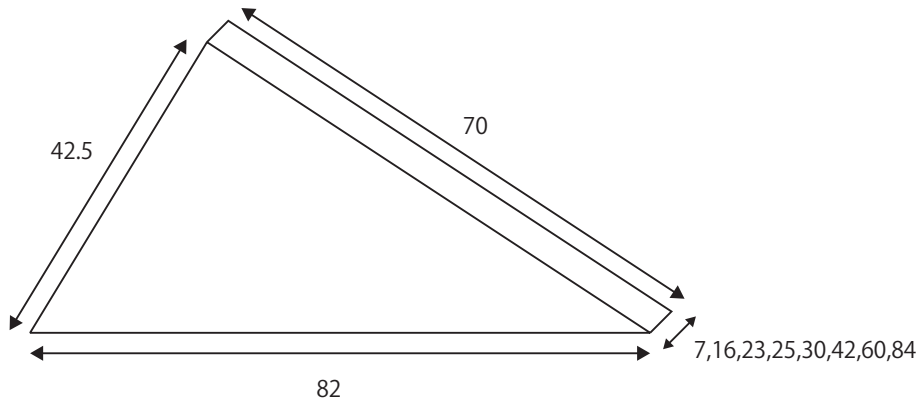

42.5×70×82×15 岡山三角 1kg

42.5×70×82×25 聖三角

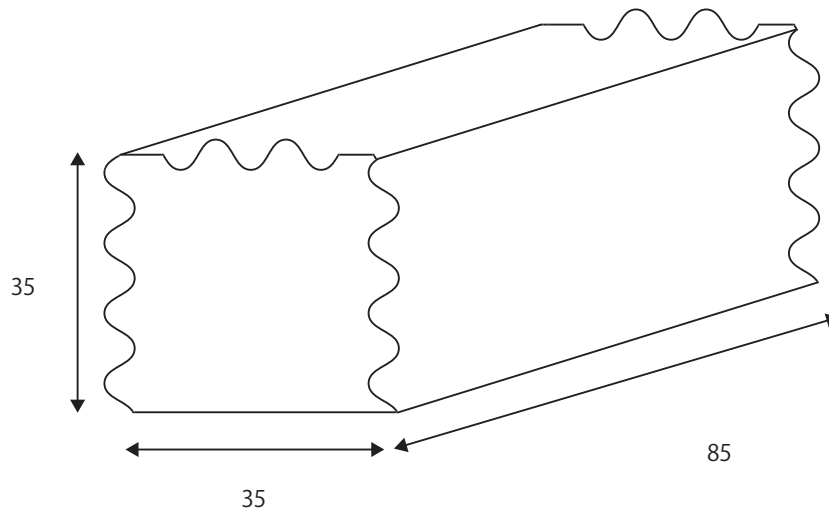

35×35×85 (一部波状) 正月用三色こんにゃく